

HIZLI AÇILIR

QUICK DRILL

MATKAP MENGENE

Hızlı Açılır Matkap Mengene

Değişik ebatlardaki iş parçalarını kolay ve hızlı değiştirerek zaman kazanırsınız.

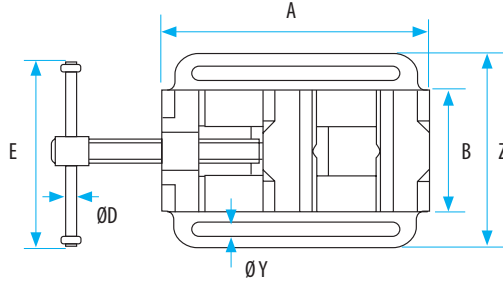
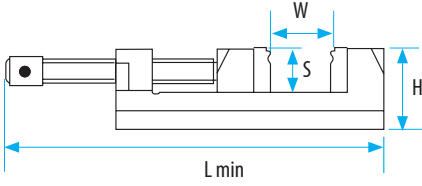
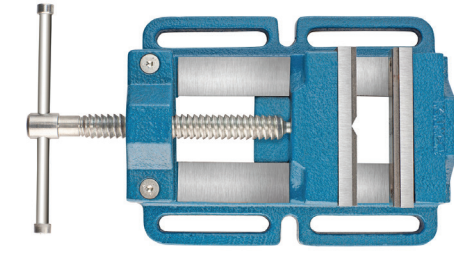
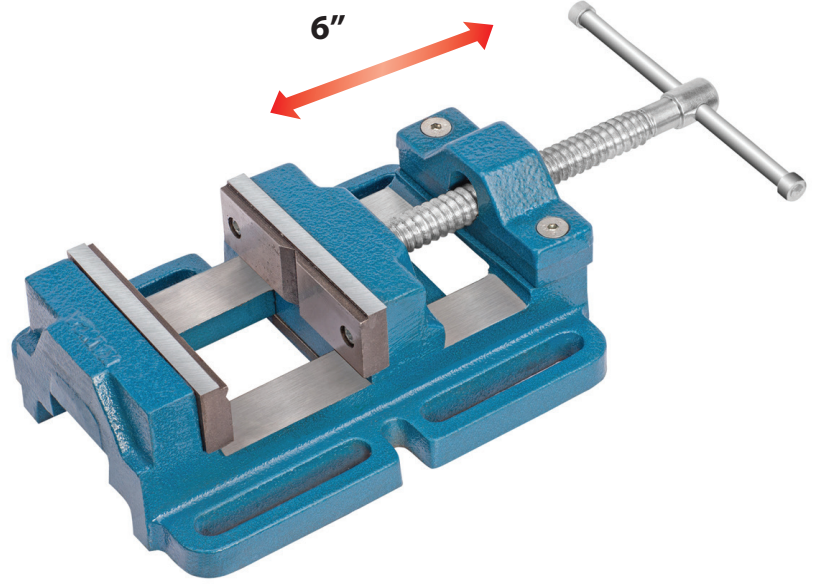

Ürün Kodu	Ebat (mm)	AxZ (mm)	BxH (mm)	S (mm)	W max. (mm)	L min. (mm)	ØY (mm)	ØD (mm)	E (mm)	kg
60220040125	125	260x190	125x85	49	125	315	10		185	11,5

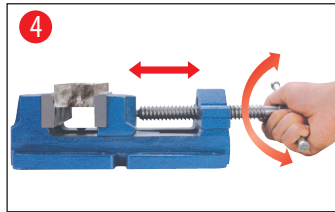
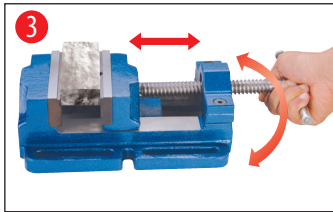
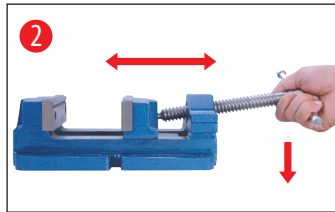
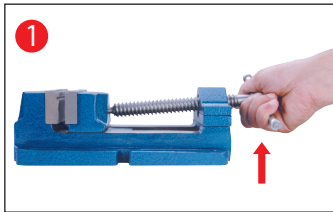

Hızlı açılır matkap mengene nasıl kullanılır?

- 1 Vidayı somundan kaldırınız.
- 2 İstenildiği kadar çeneyi açınız.
- 3 İş parçasını çeneler arasına yerleştiriniz.
- 4 Vidayı somuna yerleştiriniz ve vidalayarak mengeneyi sıkınız.